

SERIE KOR 6, 8 y 10"

KOR6, KOR10, KOR15, KOR20, KOR25, KOR32, KOR40, KOR53 Y KOR70

BOMBAS SUMERGIBLES

FICHA TÉCNICA

COMPLETAMENTE CONSTRUIDAS EN ACERO INOXIDABLE

Estas bombas han sido diseñadas con tecnología de punta y construidas con materiales de la más alta calidad. En su fabricación se utiliza la maquinaria más moderna y precisa, logrando eficiencias hidráulicas sobresalientes que le garantizan bajos costos de operación.

APLICACIONES

Son ideales para bombear agua limpia de:

- Pozos profundos
- Cisternas
- Norias
- Tinacos
- Ríos
- Lagos
- Fuentes decorativas
- Estanques
- Presas
- Cárcamos, etc.

De esa manera podrá tener agua disponible para llenar depósitos tales como: tinacos, piscinas, cisternas, tanques de presión (hidroneumáticos), alimentar sistemas de enfriamiento, riego, redes de agua potable, etc.

MATERIALES

Los siguientes materiales tienen fabricación en acero inoxidable:

- Succión y descarga
- Válvula check
- Impulsor
- Tazón
- Tirantes y tuercas
- Eje de la bomba
- Cople
- Colador de succión

Los siguientes materiales son fabricados en NBR:

- Bujes
- Asiento de válvula
- Sellos del tazón

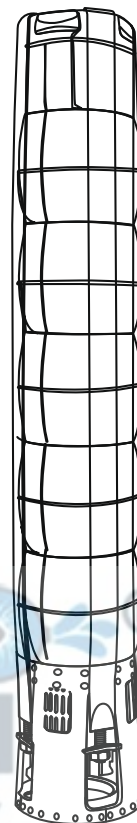

CARACTERÍSTICAS DE OPERACIÓN

- Temperatura máxima del agua con buje y anillos de caucho: 30°C
- Temperatura máxima del agua con buje y anillos de bronce: 45°C
- Máximo contenido de arena: 50 g/m³



COMPONENTES PRINCIPALES

ALTAMIRA *Serie KOR*[®]

6", 8" Y 10"

Resistentes a la corrosión

Componentes principales fabricados en acero inoxidable AISI 304.

- 1 Descarga con rosca cónica (NPT)
- 2 Válvula check (minimiza los efectos causados por el golpe de ariete)
- 3 Impulsor
- 4 Tazón
- 5 Guardacable, tirantes y tuercas
- 6 Eje de la bomba
Acero inoxidable AISI 431 para las series de la KOR6 a la KOR70 con la excepción siguiente:
Acero inoxidable AISI 630 para las bombas de la serie KOR10 de 24 a 28 etapas
- 7 Succión
- 8 Colador de succión
- 9 Cople estriado
NOTA: Las bombas KOR de 250 HP cuentan con cople tipo cuña

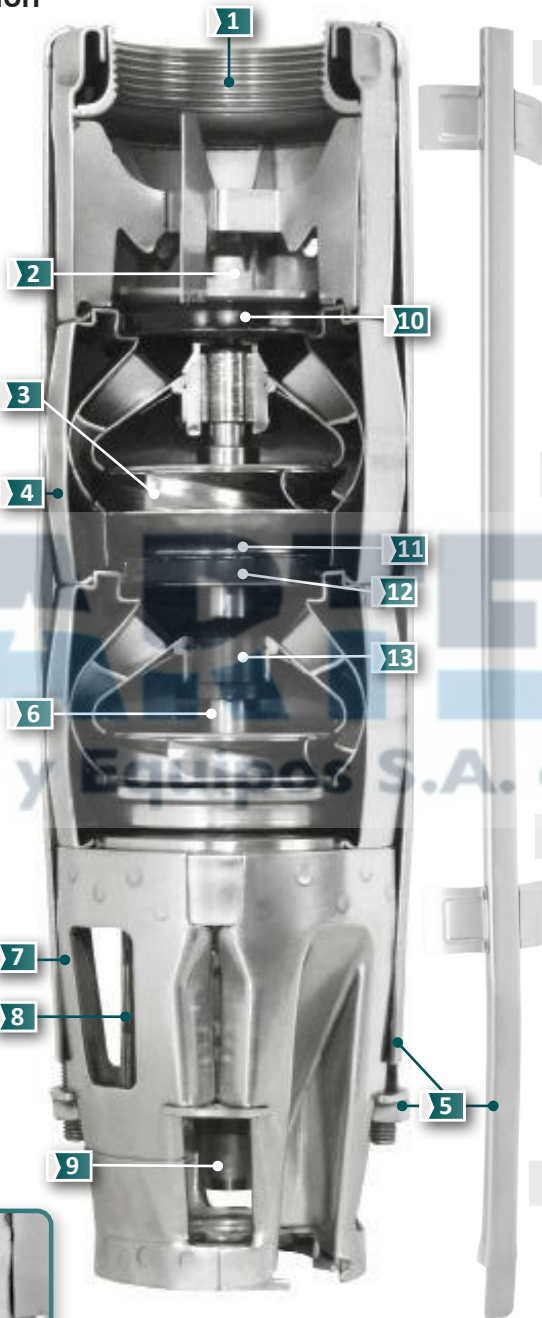
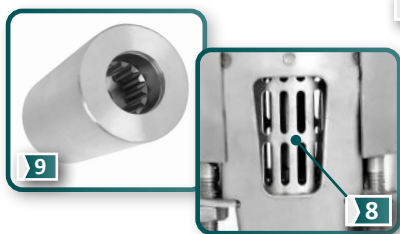

- 10 Asiento de válvula check (NBR)

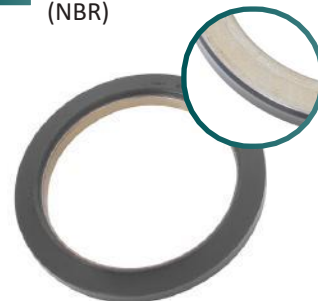

- 11 Anillos de desgaste (acero inoxidable AISI 304)



- 12 Sello de tazón (NBR)



- 13 Bujes (NBR)



SERIE KOR 6

Gasto nominal: 6 lps / 360 lpm / 95 gpm

Rango de flujo: 1.6 a 7.3 lps / 100 a 440 lpm / 25.3 a 115.7 gpm

CÓDIGO	BHP MÁXIMO	HP NOMINAL	ADEME MÍNIMO RECOMENDADO (pulgadas)	RANGO DE CARGA (m) (mín.- máx.)	MÁXIMA EFICIENCIA	
					CARGA (m)	GASTO (lps/gpm)
KOR6 R15-1	1.24	1.5	6"	8 - 17	12	5.33/84.5
KOR6 R30-2	2.60	3		17 - 32	23	
KOR6 R50-3	3.67	5		23 - 48	37	
KOR6 R50-4	4.62			30 - 62	48	
KOR6 R75-5	6.11	7.5	39 - 81	61		
KOR6 R75-5/6"	6.11		8"	39 - 81	61	
KOR6 R75-6	7.48		6"	49 - 93	73	
KOR6 R75-6/6"	7.48		8"	49 - 93	73	
KOR6 R100-7(4")	8.71	10	6"	57 - 110	86	
KOR6 R100-7	8.71		8"	57 - 110	86	
KOR6 R100-8(4")	10.23		6"	65 - 125	97	
KOR6 R100-8	10.23		8"	65 - 125	97	
KOR6 R100-9(4")	10.99	10	6"	73 - 141	110	
KOR6 R100-9	10.99		73 - 141	110		
KOR6 R150-10	12.68	15	8"	82 - 157	122	
KOR6 R150-11	13.75		89 - 172	134		
KOR6 R150-12	15.27		98 - 188	147		
KOR6 R150-13	16.31		105 - 202	157		
KOR6 R200-14	17.87	20	8"	116 - 220	171	
KOR6 R200-15	19.09		124 - 236	183		

Notas

- Las bombas de la serie KOR6 están disponibles en acero inoxidable 316 para aplicaciones en agua corrosiva.
- Los BHP máximos están calculados de acuerdo a las siguientes RPM nominales de los motores estándar:
3450 RPM para bombas acopladas a motores de 1.5 a 10 HP en 4" y de 7.5 a 60 HP en 6".

Si opera el equipo en el segmento de la curva marcada en color azul turquesa, le recomendamos utilizar nuestro motor ALTAMIRA ya que gracias a su diseño electromecánico robusto le permite satisfacer la potencia demandada en ese punto de operación. En caso de optar por otra marca de motor le sugerimos instalar uno con la potencia inmediata superior al HP nominal.

DIMENSIONES Y PESOS

Fig.	CÓDIGO	A	B	C	kg	Fig.	CÓDIGO	A	B	C	kg	
		pulgadas		mm				pulgadas		mm		
1	KOR6 R15-1	5.04"	3.82"	343	5.0	2	KOR6 R100-8(4")	5.04"	5.35"	3.82"	766	15.1
	KOR6 R30-2			403	6.4		KOR6 R100-8			5.35"	766	15.3
	KOR6 R50-3			464	7.9		KOR6 R100-9(4")			3.82"	827	16.2
	KOR6 R50-4			524	9.3		KOR6 R100-9			827	16.6	
	KOR6 R75-5			585	10.8		KOR6 R150-10			887	18	
2	KOR6 R75-5/6"	5.35"	585	11	2	KOR6 R150-11	948	19.5				
1	KOR6 R75-6	3.82"	645	12.2		KOR6 R150-12	5.35"	1008	20.9			
2	KOR6 R75-6/6"	5.35"	645	12.5		KOR6 R150-13	1069	22.4				
1	KOR6 R100-7(4")	3.82"	706	13.7		KOR6 R200-14	1129	23.8				
2	KOR6 R100-7	5.35"	706	14		KOR6 R200-15	1190	25.3				

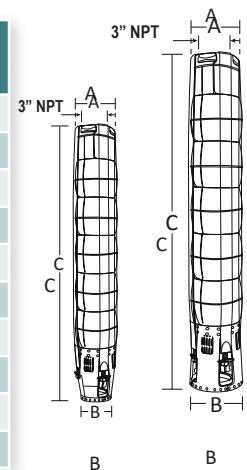

A = diámetro de la bomba + guardacable.

Acoplamiento NEMA 4" Fig. 1 Acoplamiento NEMA 6" Fig. 2

Especificaciones sujetas a cambio sin previo aviso.

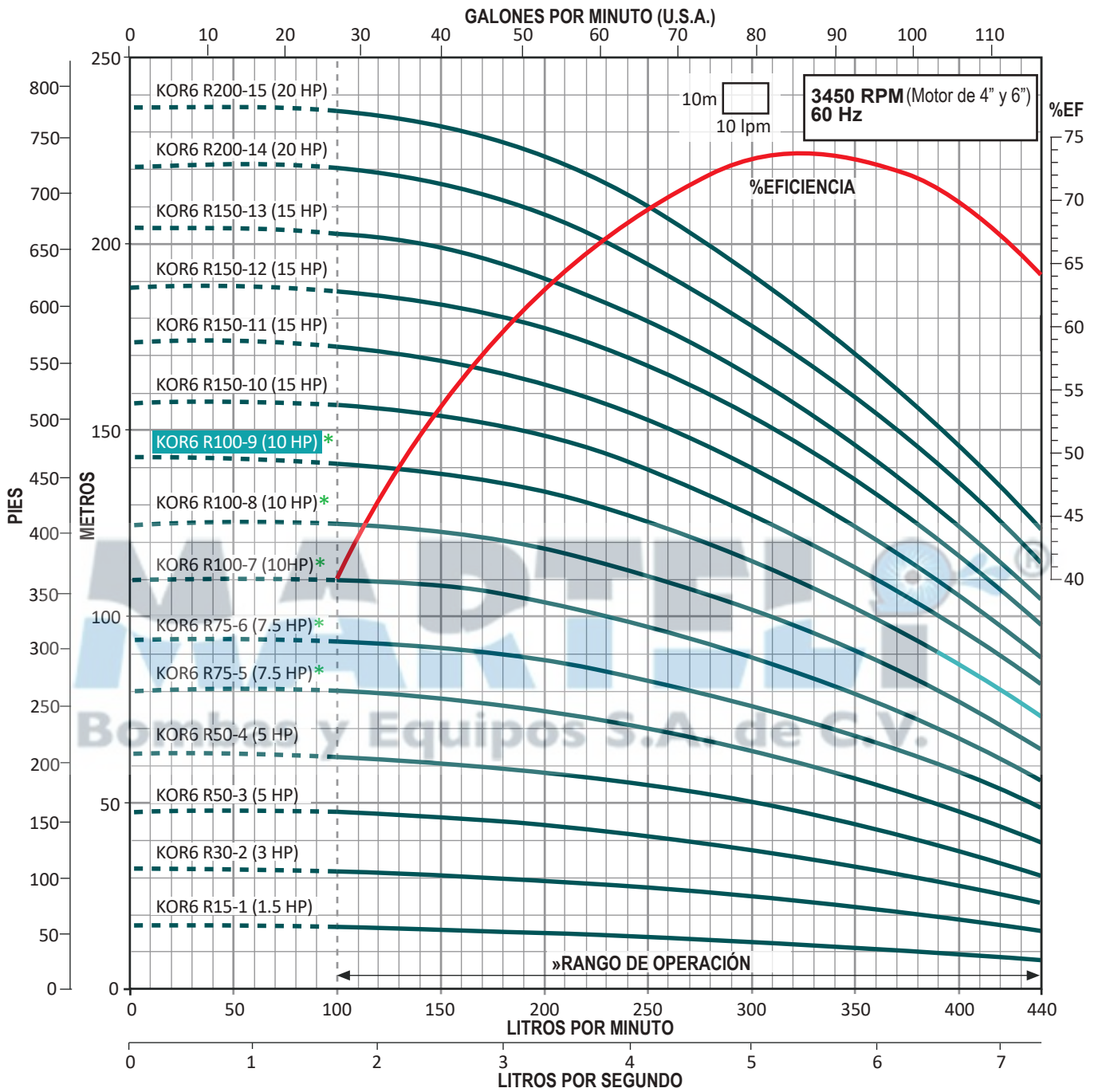

KOR6

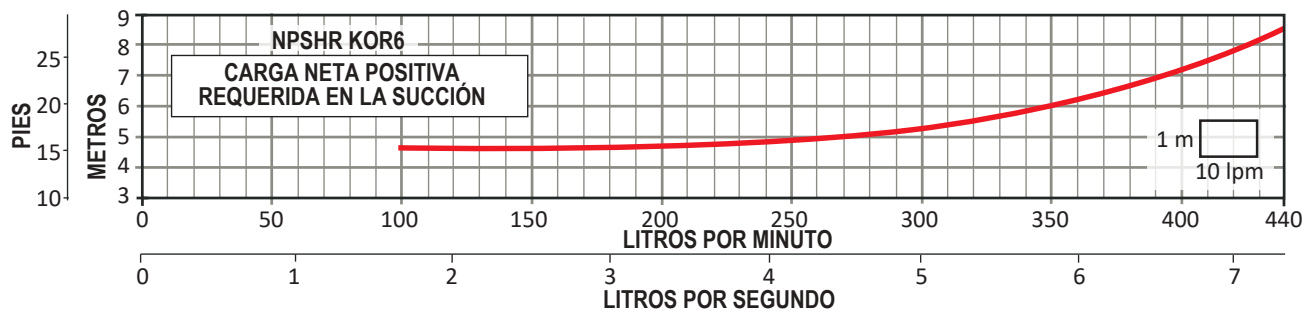

* Disponible con acoplamiento para motor de 4" o 6".

» Trabajar fuera del rango de operación ocasiona alto consumo de energía y daño mecánico en la motobomba.

SERIE KOR 6

Gasto nominal: 6 lps / 360 lpm / 95 gpm

Rango de flujo: 1.6 a 7.3 lps / 100 a 440 lpm / 25.3 a 115.7 gpm

CÓDIGO	BHP MÁXIMO	HP NOMINAL	ADEME MÍNIMO RECOMENDADO (pulgadas)	RANGO DE CARGA (m) (mín.- máx.)	MÁXIMA EFICIENCIA	
					CARGA (m)	GASTO (lps/gpm)
KOR6 R200-16	20.32	20	8"	131 - 252	197	5.33 / 84.5
KOR6 R200-17	22.12			140 - 268	209	
KOR6 R250-18	22.88			148 - 282	220	
KOR6 R250-19	23.98	157 - 295		234		
KOR6 R250-20	25.36	25		163 - 311	247	
KOR6 R250-21	26.53			173 - 327	258	
KOR6 R250-22	27.7			180 - 340	270	
KOR6 R300-23	28.87	30		190 - 360	284	
KOR6 R300-24	30.4			197 - 377	296	
KOR6 R300-25	32.24			209 - 392	309	
KOR6 R300-26	33.06	40		216 - 409	321	
KOR6 R400-27	35.76			226 - 426	333	
KOR6 R400-28	36.21			232 - 440	345	
KOR6 R400-29	36.66	240 - 457		354		
KOR6 R400-30	38.19	249 - 474		369		

Notas:

- * Las bombas de la serie KOR6 están disponibles en acero inoxidable 316 para aplicaciones en agua corrosiva. El precio de estas bombas en acero inoxidable 316 se calcula multiplicando el precio de lista de la bomba en acero inoxidable 304 por 1.7
- * Los BHP máximos están calculados de acuerdo a las siguientes RPM nominales de los motores estándar: 3450 RPM para bombas acopladas a motores de 7.5 a 50 HP en 6".

Si opera el equipo en el segmento de la curva marcada en color azul turquesa, le recomendamos utilizar nuestro motor ALTAMIRA ya que gracias a su diseño electromecánico robusto le permite satisfacer la potencia demandada en ese punto de operación. En caso de optar por otra marca de motor le sugerimos instalar uno con la potencia inmediata superior al HP nominal.

DIMENSIONES Y PESOS

Fig.	CÓDIGO	A	B	C	kg
		pulgadas		mm	
1	KOR6 R200-16	5.04"	5.35"	1250	26.7
	KOR6 R200-17			1311	28.1
	KOR6 R250-18			1371	29.6
	KOR6 R250-19			1431	31
	KOR6 R250-20			1492	32.5
	KOR6 R250-21			1552	33.9
	KOR6 R250-22			1613	35.4
	KOR6 R300-23			1673	36.8
	KOR6 R300-24			1734	38.3
	KOR6 R300-25			1794	39.7
	KOR6 R300-26			1855	41.2
	KOR6 R400-27			1915	42.6
	KOR6 R400-28			1976	44.1
	KOR6 R400-29			2037	45.5
	KOR6 R400-30			2097	47.0

A = diámetro de la bomba + guardacable.

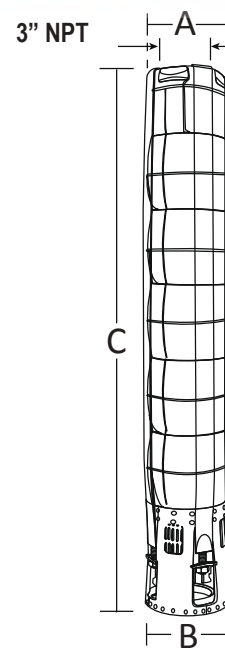

Acoplamiento NEMA 6"

Especificaciones sujetas a cambio sin previo aviso.

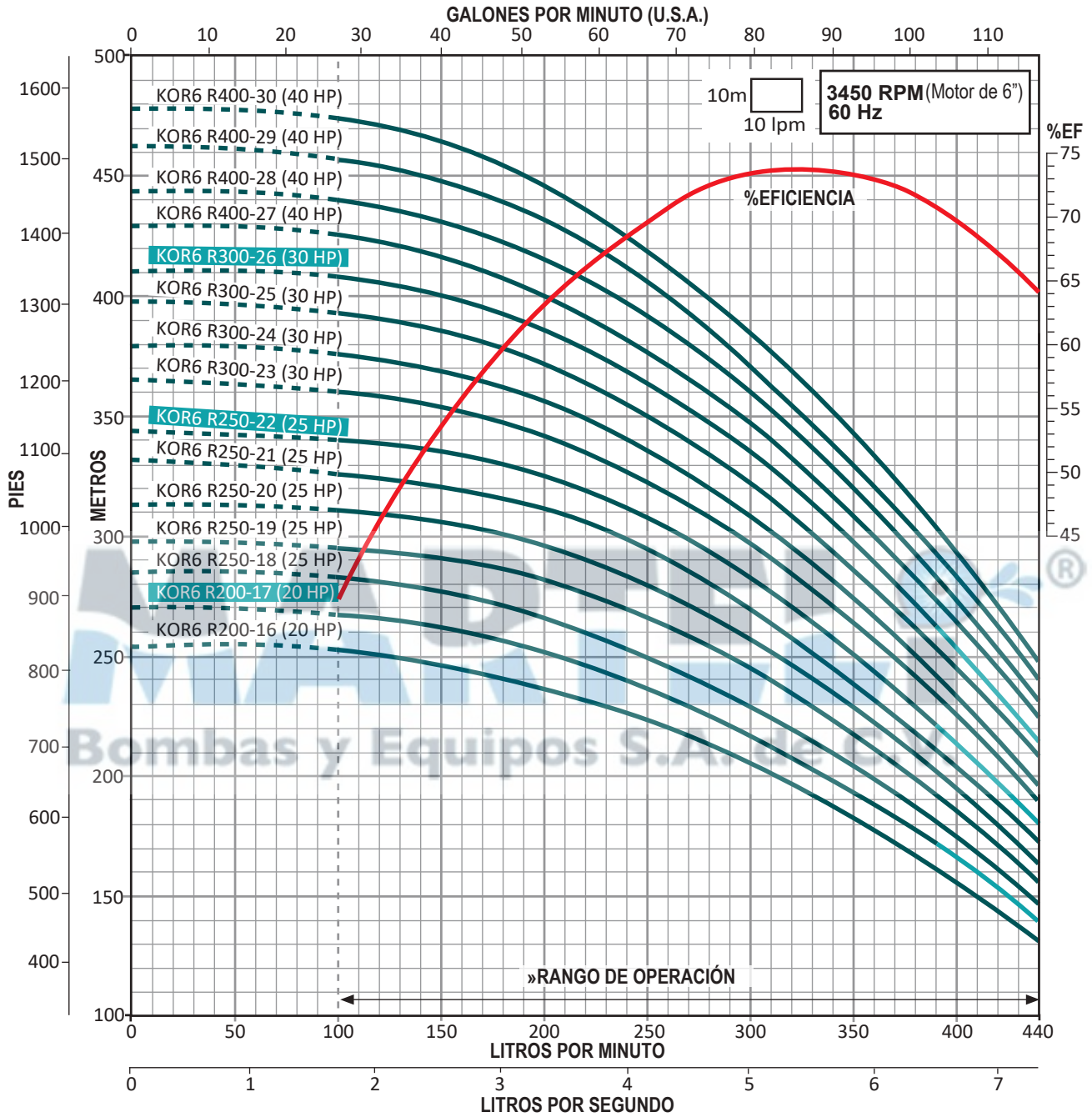

KOR6

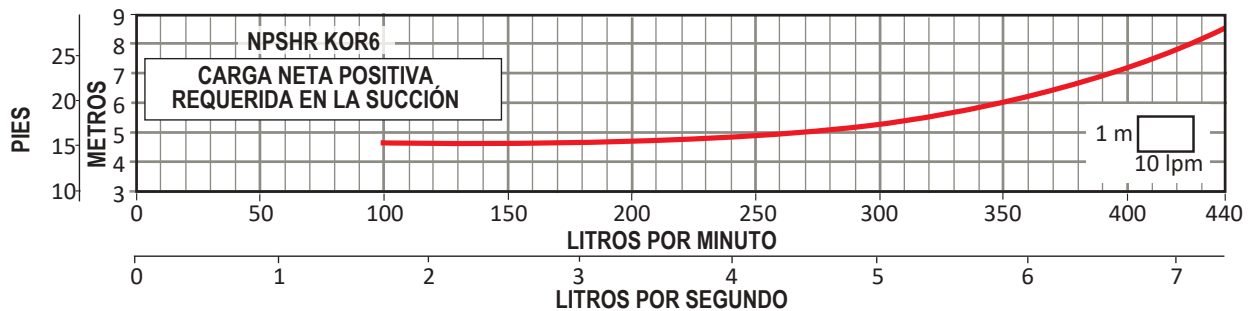

» Trabajar fuera del rango de operación ocasiona alto consumo de energía y daño mecánico en la motobomba.

